

男子団体戦 オーダー表

	学校名	監督	コーチ	先鋒	次鋒	中堅	副将	大将	補欠1	補欠2
1	呉羽	亀澤	飯田	谷	山田	森	中村	中林	稲垣	菅沼
2	速星	関岡	多田	辻	中川	西田	大瀧	白川	山崎	
3	興南	本木	竹田	仲谷	入坂	赤塚	城野	上野	豊倉	
4	共栄塾	藤井	有沢	佐藤	田中	有沢	山口	山口		
5	北部	黒田		酒井	池田	竹田	松本	川瀬	保田	中新
6	堀川	砂原	絹野	黒崎	南	渡邊	四十万	中川	上埜	岩城
7	八尾	小林	木村	佐藤	宮田	前口	井波	桑山	井澤	
8	富山武道館	岡本			洪	中川	大塚	金森		
9	新庄	小川	大川内	脇澤	大川内	平井	橋本	石田	高澤	佐野

女子団体戦 オーダー表

	学校名	監督	コーチ	先鋒	中堅	大将	補欠
1	呉羽	米林	飯田	永濱	山下	牧	
2	新庄	小川	中川		中川	黒田	
3	北部	黒田			金川	平川	
4	速星	藤堂	山内	井出	岩崎	岩崎	桑原
5	富山武道館	岡本			伊東	堀	

【男子団体戦】

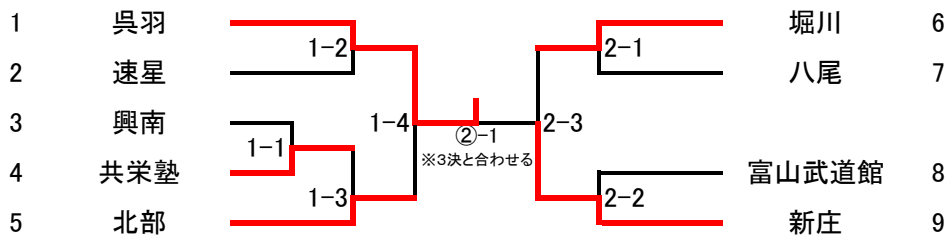

3位決定戦

北部	①-1	1位	呉羽	3位	北部
堀川		2位	新庄	3位	堀川

※決勝戦と合わせる

【女子団体戦】

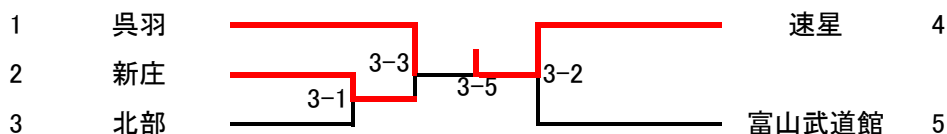

3位決定戦

新庄	3-4	1位	速星	3位	新庄
富山武道館		2位	呉羽	3位	富山武道館

【50kg級】15名(第1会場)

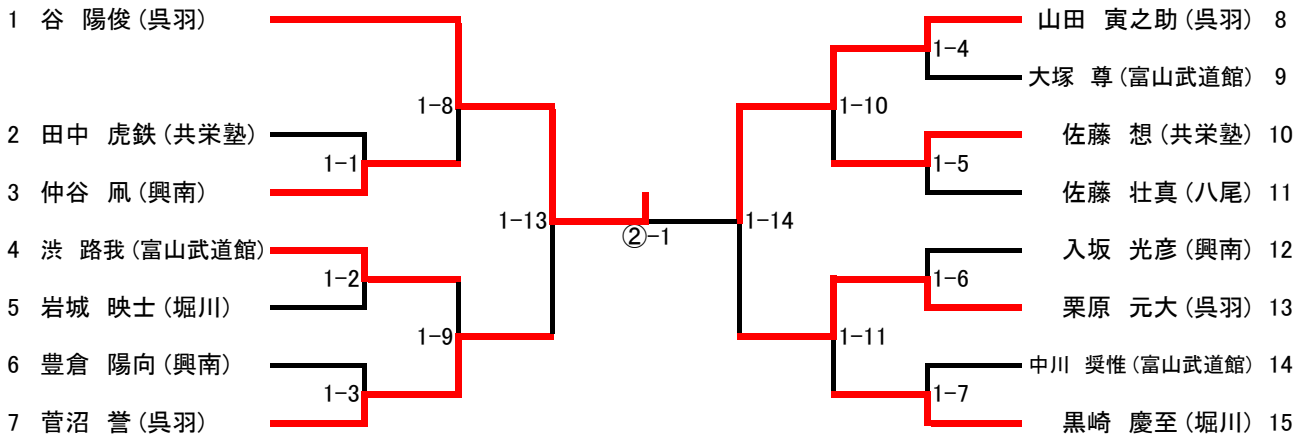

3位決定戦

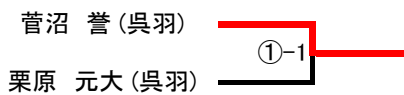

1位	谷 陽俊 (呉羽)	3位	菅沼 誉 (呉羽)
2位	山田 寅之助 (呉羽)	3位	栗原 元大 (呉羽)

【55kg級】8名(第2会場)

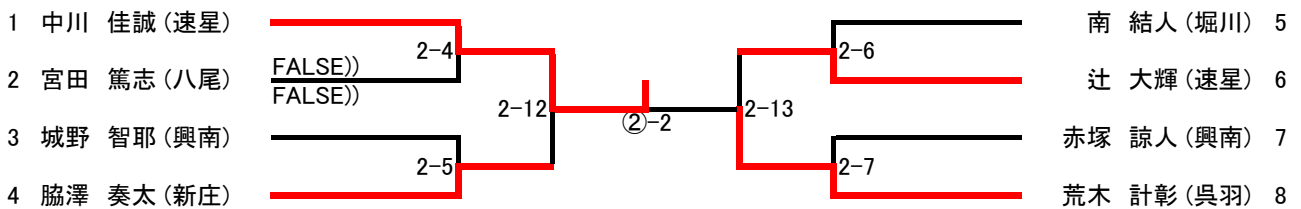

3位決定戦

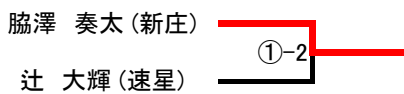

1位	中川 佳誠 (速星)	3位	脇澤 奏太 (新庄)
2位	荒木 計彰 (呉羽)	3位	辻 大輝 (速星)

【60kg級】5名(第1会場)

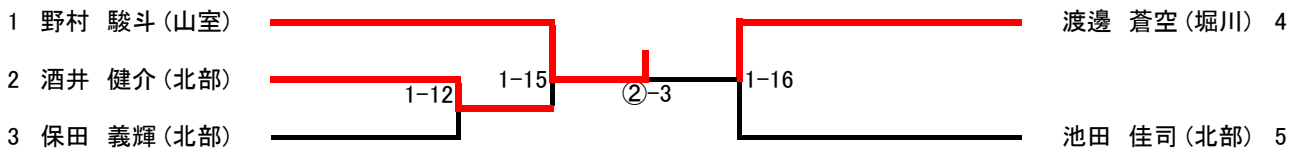

3位決定戦

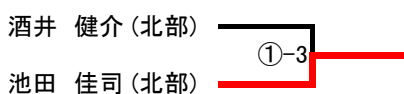

1位	野村 駿斗 (山室)	3位	池田 佳司 (北部)
2位	渡邊 蒼空 (堀川)	3位	酒井 健介 (北部)

【66kg級】11名(第2会場)

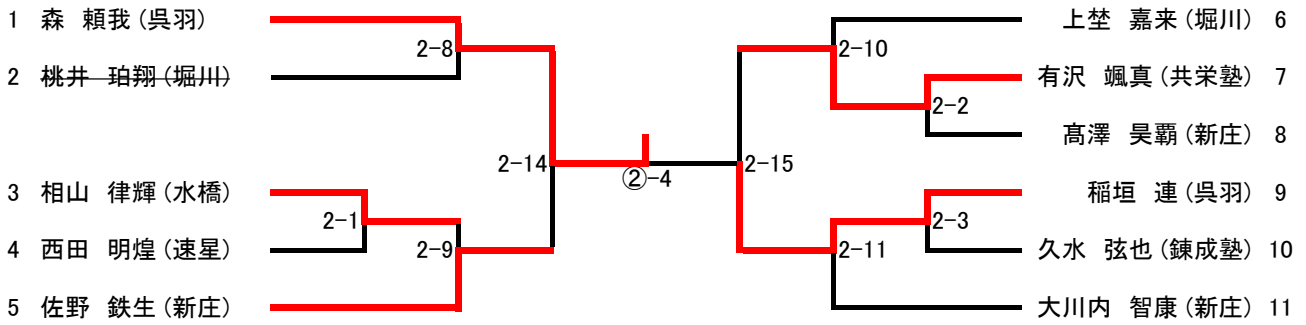

3位決定戦

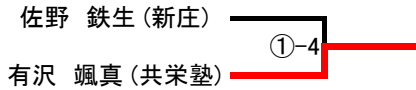

1位	森 頼我 (呉羽)	3位	有沢 颯真 (共栄塾)
2位	稲垣 連 (呉羽)	3位	佐野 鉄生 (新庄)

【73kg級】9名(第3会場)

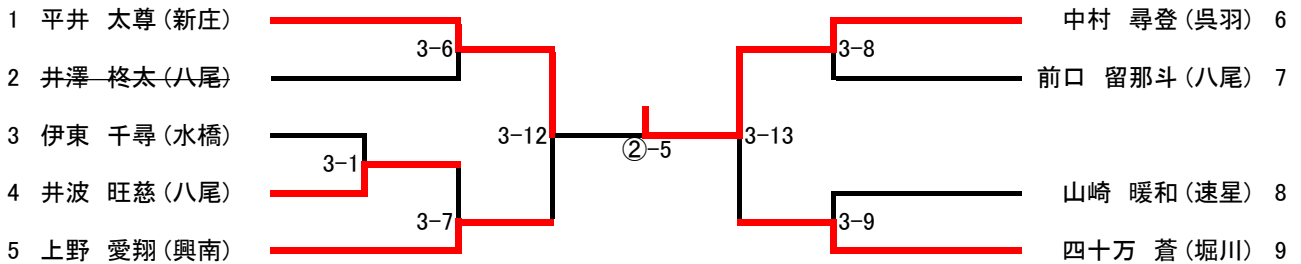

3位決定戦

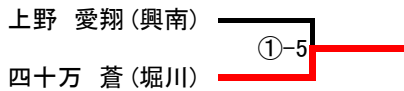

1位	中村 尋登 (呉羽)	3位	四十万 蒼 (堀川)
2位	平井 太尊 (新庄)	3位	上野 愛翔 (興南)

【81kg級】8名(第3会場)

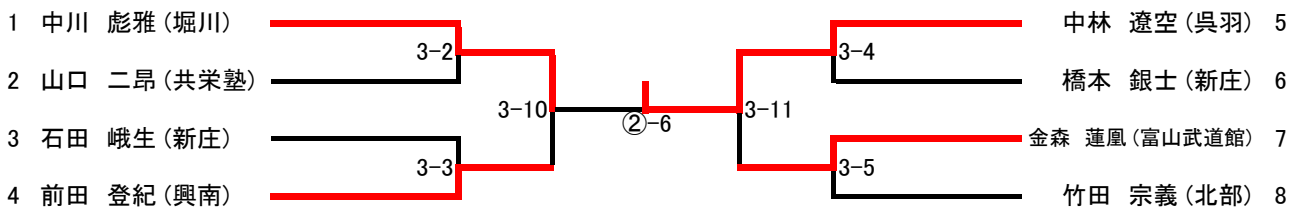

3位決定戦

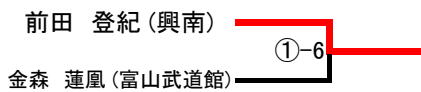

1位	中林 遼空 (呉羽)	3位	前田 登紀 (興南)
2位	中川 彪雅 (堀川)	3位	金森 蓮凰 (富山武道館)

【 90kg級 】4名 (第3会場)

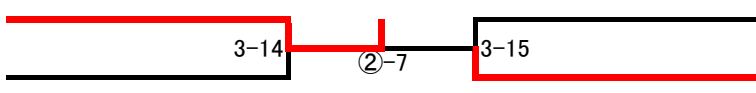
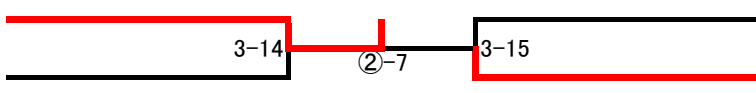
1 大瀧 翔正 (速星)  白川 颯人 (速星) 4
 3 中新 太陽 (北部)  松本 寛人 (北部) 5

3位決定戦

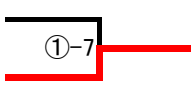
中新 太陽 (北部)  ①-7
 白川 颯人 (速星)

1位	大瀧 翔正 (速星)	3位	白川 颯人 (速星)
2位	松本 寛人 (北部)	3位	中新 太陽 (北部)

【 90kg超級 】4名 (第2会場)

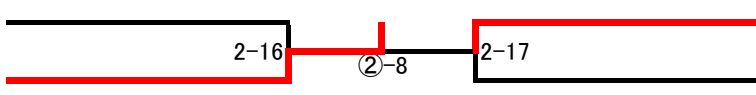
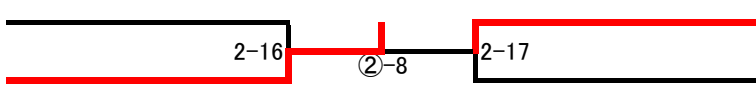
1 尾山 真斗 (堀川)  川瀬 陽一 (北部) 3
 2 山口 一心 (共栄塾)  桑山 紗侑 (八尾) 4

3位決定戦

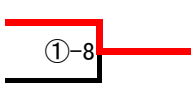
尾山 真斗 (堀川)  ①-8
 桑山 紗侑 (八尾)

1位	山口 一心 (共栄塾)	3位	尾山 真斗 (堀川)
2位	川瀬 陽一 (北部)	3位	桑山 紗侑 (八尾)

【 40kg級 】1名

1 伊東 玲奈 (富山武道館) 

1位	伊東 玲奈 (富山武道館)	3位	
2位		3位	

【 44kg級 】2名 (第3会場)

1 中川 紗弥 (新庄)  井出 ひかり (速星) 2

1位	中川 紗弥 (新庄)	3位	
2位	井出 ひかり (速星)	3位	

【 48kg級 】4名(第3会場)

- 1 岩崎 杏香(速星) 3-16 3-23 3-17 平川 典佳(北部) 3
 2 金川 富有子(北部) 岩崎 佳英(速星) 4

3位決定戦

- 金川 富有子(北部) 3-22
 平川 典佳(北部)

1位	岩崎 杏香(速星)	3位	平川 典佳(北部)
2位	岩崎 佳英(速星)	3位	金川 富有子(北部)

【 52kg級 】3名(第3会場)

- 1 安積 理佳(錬成塾) 3-24 3-18 永濱 知優(呉羽) 2
 黒田 未桜(新庄) 3

1位	安積 理佳(錬成塾)	3位	
2位	黒田 未桜(新庄)	3位	

【 57kg級 】3名(第3会場)

- 1 柳川 朱音(堀川) 3-25 3-19 山下 愛奈(呉羽) 2
 堀 友海(富山武道館) 3

1位	柳川 朱音(堀川)	3位	堀 友海(富山武道館)
2位	山下 愛奈(呉羽)	3位	

【 63kg級 】1名

- 1 稲田 真帆(錬成塾)

1位	稲田 真帆(錬成塾)	3位	
2位		3位	

【 70kg級 】3名(第3会場)

- 1 牧 陽向(呉羽) 3-26 3-20 吉田 妃織(八尾) 2
 桑原 唯(速星) 3

1位	牧 陽向(呉羽)	3位	桑原 唯(速星)
2位	吉田 妃織(八尾)	3位	

令和5年度 富山市中学校新人大会 柔道競技 大会結果
 <男子>

団体	1位	2位	3位	3位
	呉羽中学校	新庄中学校	北部中学校	堀川中学校

個人	1位	2位	3位	3位
50kg級	谷 陽俊 (呉羽)	山田 寅之助 (呉羽)	菅沼 誉 (呉羽)	栗原 元大 (呉羽)
55kg級	中川 佳誠 (速星)	荒木 計彰 (呉羽)	脇澤 奏太 (新庄)	辻 大輝 (速星)
60kg級	野村 駿斗 (山室)	渡邊 蒼空 (堀川)	池田 佳司 (北部)	酒井 健介 (北部)
66kg級	森 頼我 (呉羽)	稲垣 連 (呉羽)	有沢 颯真 (共栄塾)	佐野 鉄生 (新庄)
73kg級	中村 尋登 (呉羽)	平井 太尊 (新庄)	四十万 蒼 (堀川)	上野 愛翔 (興南)
81kg級	中林 遼空 (呉羽)	中川 彪雅 (堀川)	前田 登紀 (興南)	金森 蓮風 (富山武道館)
90kg級	大瀧 翔正 (速星)	松本 寛人 (北部)	白川 颯人 (速星)	中新 太陽 (北部)
90kg超級	山口 一心 (共栄塾)	川瀬 陽一 (北部)	尾山 真斗 (堀川)	桑山 紗侑 (八尾)

<女子>

団体	1位	2位	3位	3位
	速星中学校	呉羽中学校	新庄中学校	富山武道館

個人	1位	2位	3位	3位
40kg級	伊東 玲奈 (富山武道館)			
44kg級	中川 紗弥 (新庄)	井出 ひかり (速星)		
48kg級	岩崎 杏香 (速星)	岩崎 佳英 (速星)	平川 典佳 (北部)	金川 富有子 (北部)
52kg級	安積 理佳 (錬成塾)	黒田 未桜 (新庄)		
57kg級	柳川 朱音 (堀川)	山下 愛奈 (呉羽)	堀 友海 (富山武道館)	
63kg級	稲田 真帆 (錬成塾)			
70kg級	牧 陽向 (呉羽)	吉田 妃織 (八尾)	桑原 唯 (速星)	
70kg超級				